



Arquitectos: Isasi & Peltáin Arquitectos - Fotografía: Ambassador

GALENE

LA CORREDERA MÁXIMA





Arquitectos: Hideo Hartmann Fotografía: Jordi Canosa



GALENE, una corredera XXL



Arquitectos: Isasi & Pieltáin Arquitectos Fotografía: Ambassador

Las aberturas de grandes dimensiones para sus proyectos

GALENE es una corredera elevable con rotura de puente térmico con un módulo de 126 mm cuyo diseño ha sido optimizado para realizar grandes dimensiones, hasta 10 m.

Confort de maniobra

El mecanismo de elevación de la corredera permite ocultar los rodamientos después del cierre de la hoja. Este sistema compuesto por carros de rodamientos proporciona un accionamiento y una maniobrabilidad cómoda a pesar de las dimensiones excepcionales de las hojas. La concepción de la manilla permite un excelente agarre.



GALENE, la corredera máxima

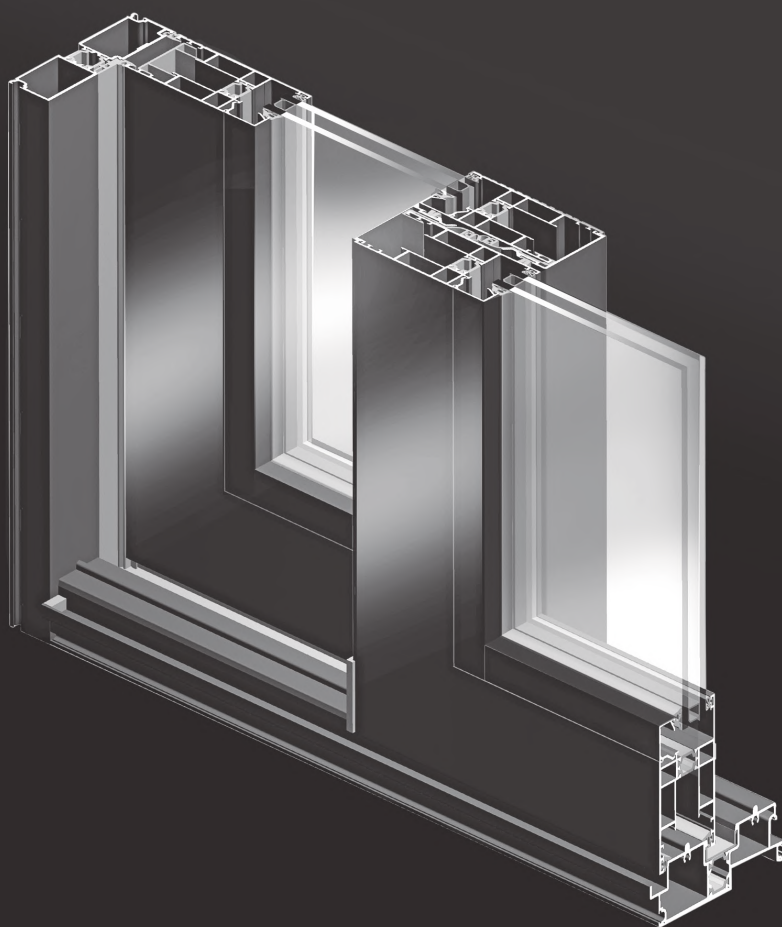

Características

Grandes dimensiones

- El diseño permite la realización de grandes dimensiones para conseguir más luz natural.
- Dimensiones hasta 5.00 m x 2.5 m en corredera 2 hojas con peso máximo por hoja de 400 kg.

Prestaciones acústicas

- En un entorno urbano, el ruido del exterior alcanza un nivel medio de alrededor 60 decibelios.
- Gracias a su capacidad de acristalamiento, GALENE es capaz de reducir de forma considerable el ruido urbano.

Accesibilidad y confort de uso

- Sistema de elevación que permite una fácil maniobrabilidad y deslizamiento en grandes hojas.
- Buen agarre y facilidad de maniobra de la manilla.

Cierres

- Cierres multipuntos 2, 3 o 4 puntos accionados por una manilla (simple o doble) específica.
- Posición entre abierta que permite la ventilación conservando al mismo tiempo la seguridad de la balconera.



GALENE, un diseño para grandes dimensiones

- Simetría de las masas vista gracias a perfil de hoja perimetral.
- Acristalamiento "técnico" combinando térmica, acústica y seguridad.
- Posibilidad de acristalamiento con estor integrado para protección solar.



Arquitecto: Esther Santos Fotografía: Wenzel



Accionamientos, facilidad de maniobra y seguridad

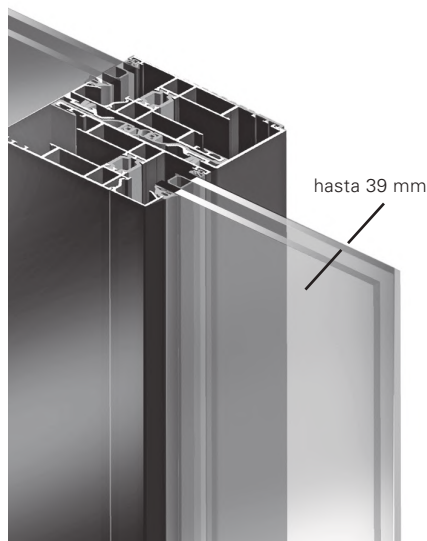

Manilla elevable

El sistema de elevación y corredero facilita, con total seguridad, la maniobrabilidad de la hoja pudiendo soportar un peso de hasta 400 kg y de dimensiones hasta 2,50 metros de altura por 2,50 metros de longitud por hoja.

La seguridad puede ser reforzada por la colocación de un sistema de cierres multipuntos accionados por una manilla específica. En todos los casos sigue aportando una gran maniobrabilidad gracias en particular a un perfil adecuado asociado con un efecto de elevación importante.

El funcionamiento de la corredera GALENE corresponde a clase 4 según la norma UNE 1191.2201 después de una serie de tests de 20000 ciclos de apertura y cierre.



Secciones

2 hojas- 2 raíles

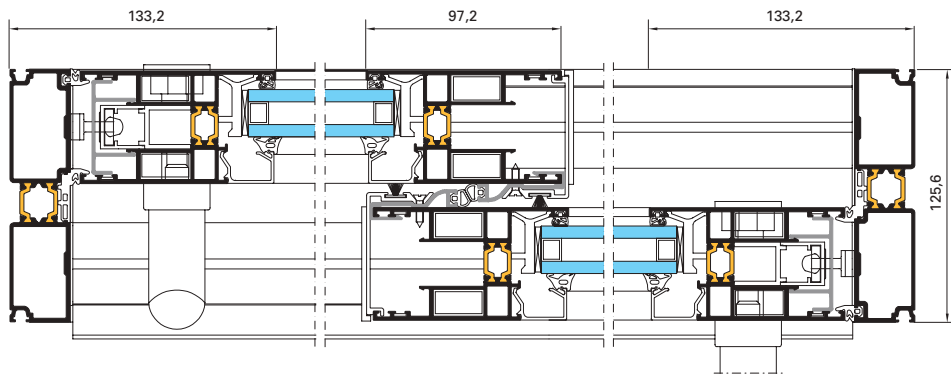

1 hoja + 1 fijo - 2 raíles

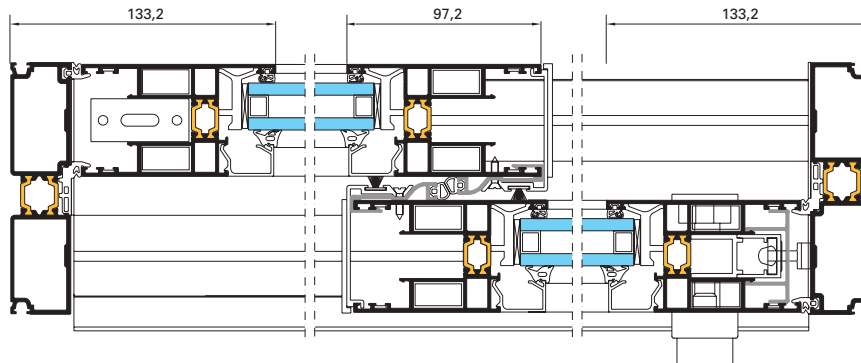

3 hojas- 2 raíles

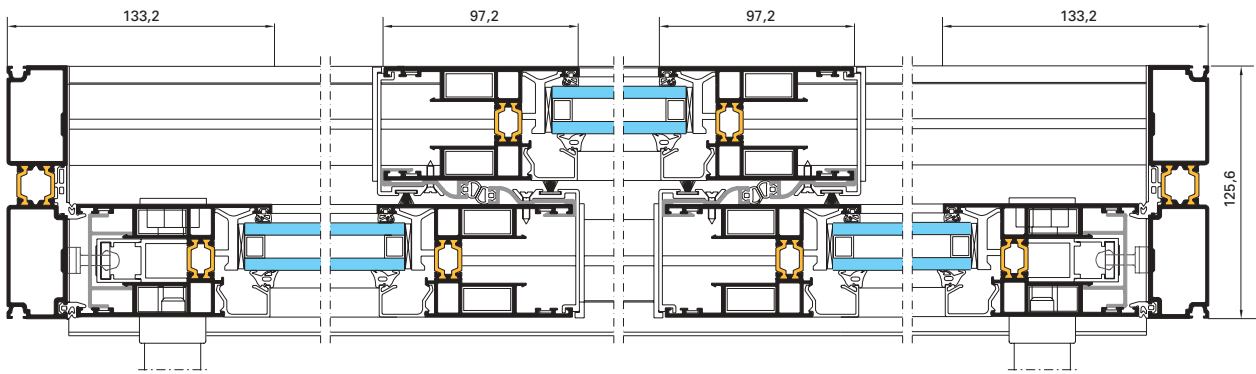

4 hojas – 2 raíles

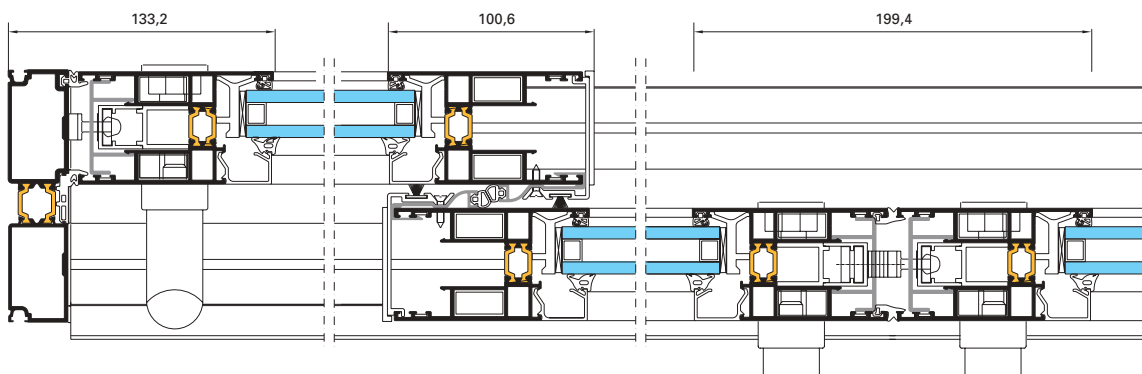

4 hojas - 2 fijos laterales - 2 raíles

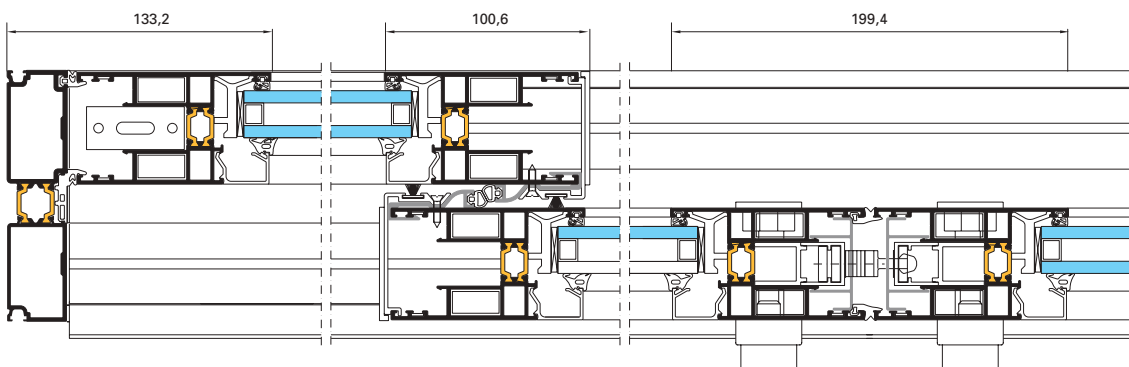



Arquitectos: Hidalgo Hartmann Fotógrafo: Jordi Canosa

Secciones

2 raíles

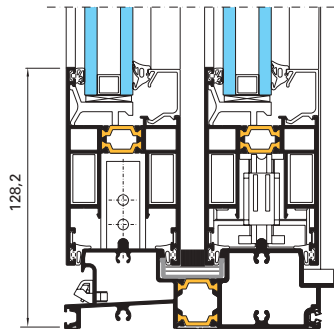

2 hojas (90°)

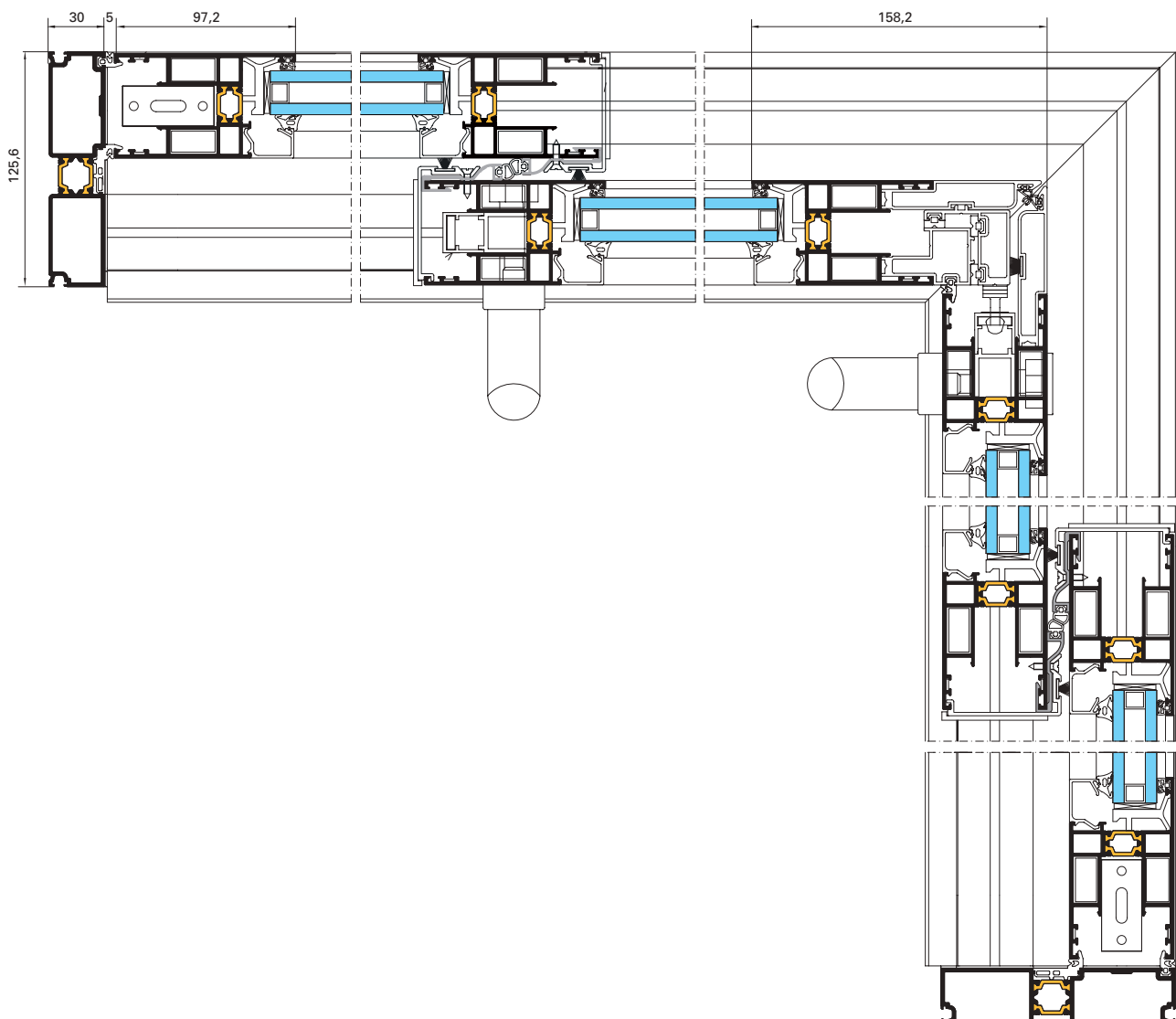

Secciones

3 hojas – 3 raíles

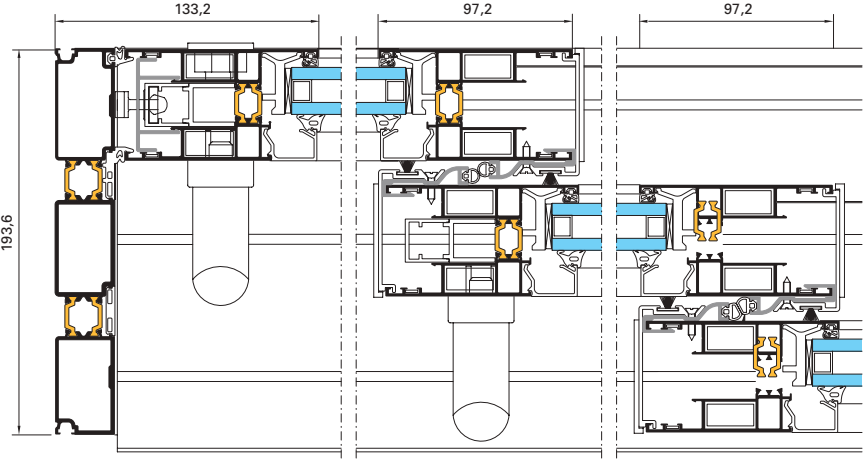

3 hojas 1 fijo lateral - 3 raíles

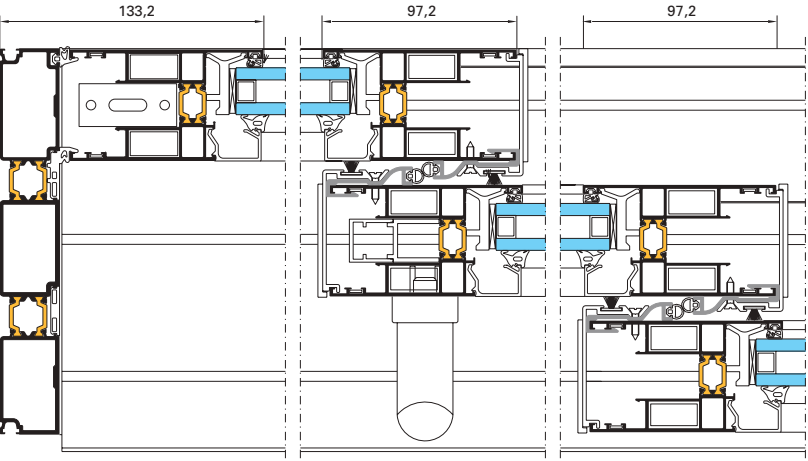

6 hojas 2 fijos laterales - 3 raíles

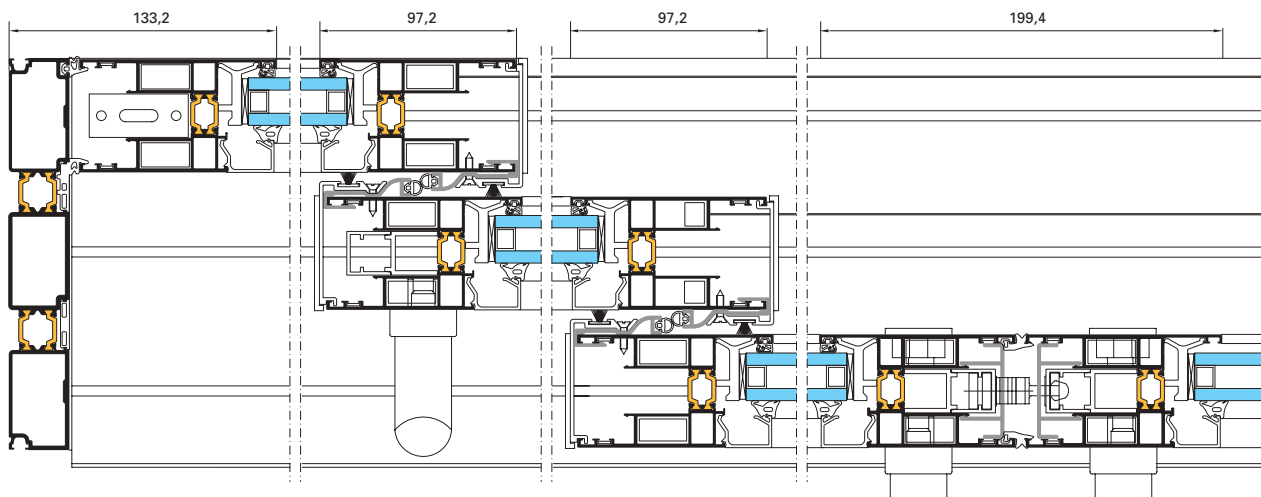

3 hojas – 3 raíles

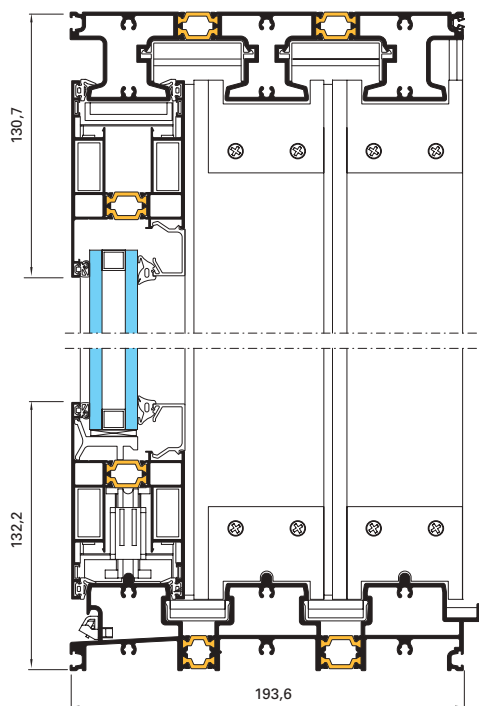

Secciones

Galandage

1 hoja - 1 raíl

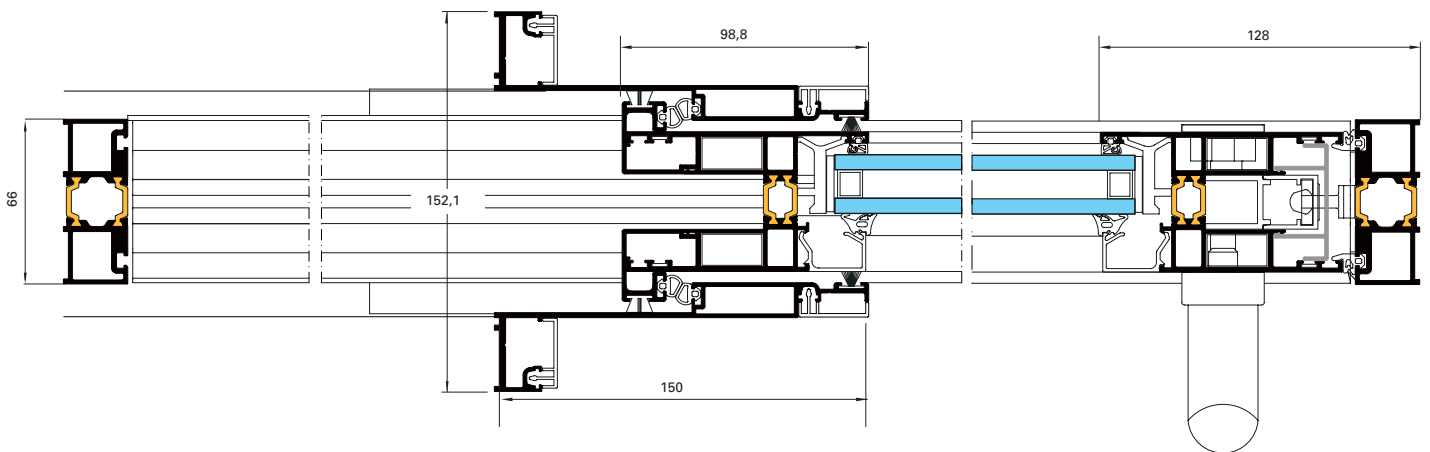

2 hojas - 1 raíl

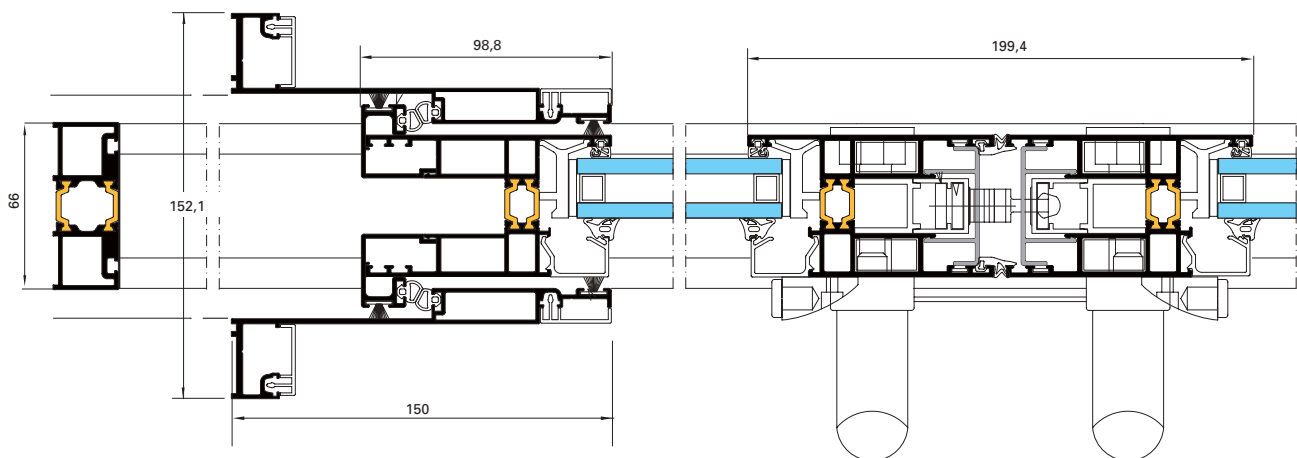

Galandage

1 raíl

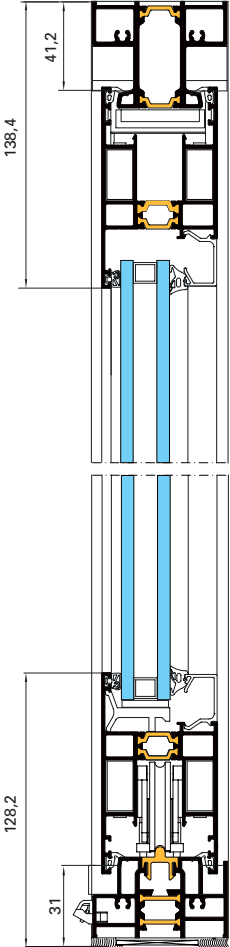
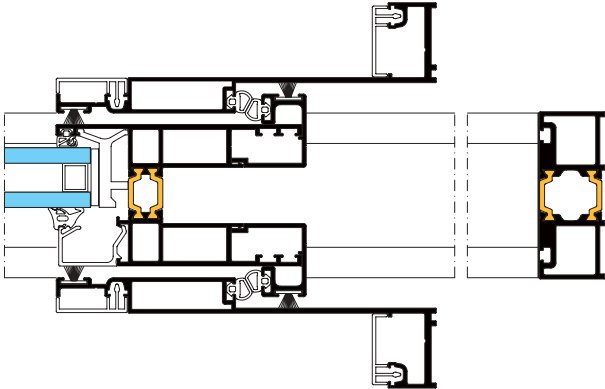

Aplicaciones

2 raíles

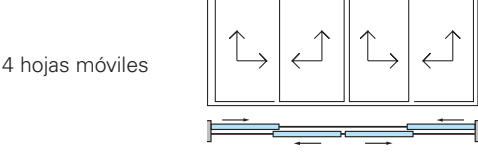
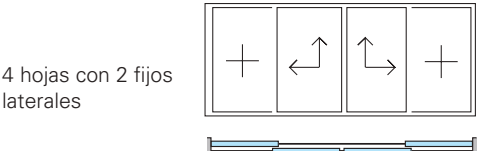
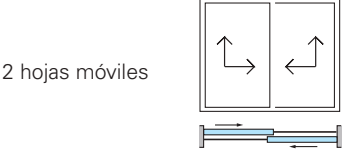

3 raíles

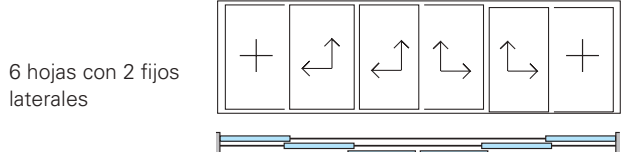
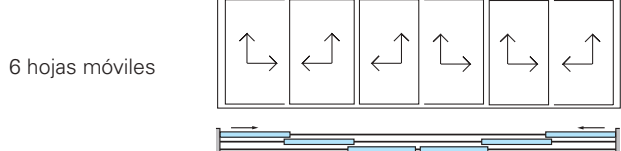
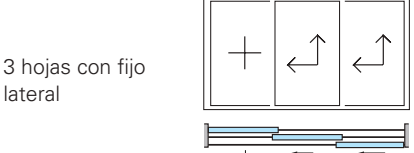
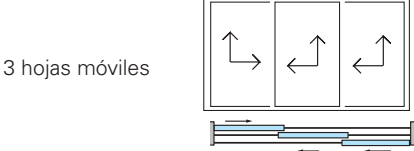

Galandage

Monorraíl

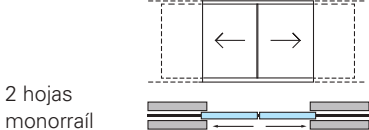

Prestaciones

PRESTACIONES TÉRMICAS			
Aplicaciones	Dimensiones LxH en m	Uw con Ug 1.0 + intercalario aislante	Uw con Ug 1.1 + intercalario aislante
Balconera 2 hojas con 2 raíles	5 x 2.5	1,6	1,7
Balconera 4 hojas con 2 raíles	6.5 x 2.5	1,7	1,7
Balconera 3 hojas con 3 raíles	6.5 x 2.5	1,6	1,7

PRESTACIONES – FACTOR SOLAR			
Aplicaciones	Dimensiones LxH en m	Absorción según color Sw invierno	
		Colores claros 0.4	Colores oscuros 1.0
Sg factor solar de acristalamiento solo 0.7			
Balconera 2 hojas con 2 raíles	5 x 2.5	0,59	0,61
Balconera 4 hojas con 2 raíles	6.5 x 2.5	0,58	0,59
Balconera 3 hojas con 3 raíles	6.5 x 2.5	0,59	0,61

PRESTACIONES – TRANSMISIÓN LUMINOSA		
Aplicaciones	Dimensiones LxH en m	TLw transmisión
TLg transmisión luminosa del acristalamiento solo 0.8		
Balconera 2 hojas con 2 raíles	5 x 2.5	0,66
Balconera 4 hojas con 2 raíles	6.5 x 2.5	0,64
Balconera 3 hojas con 3 raíles	6.5 x 2.5	0,66

PRESTACIONES DE ESTANQUEIDAD A.E.V. (AIRE, AGUA, VIENTO)				
Aplicaciones	Dimensiones LxH en m	A	E	V
Balconera 2 hojas con 2 raíles	3 x 2.2	4	7A	C3
Balconera 4 hojas con 2 raíles	3 x 2.2	3	5A	C4
Balconera 3 hojas con 3 raíles	3.76 x 2.5	3	5A	C2



Materiales y componentes

Al igual que con todos los sistemas TECHNAL solo se utilizan materiales y componentes de alta calidad, para conseguir un mantenimiento reducido y un rendimiento óptimo a largo plazo.

- Los perfiles de aluminio extruído con aleación 6063 según norma UNE 38-337 o bien 6060 según la norma UNE 38-350 y temple T5.
- Los accesorios son de aluminio o Zamak.
- Todas las juntas son de EPDM o TPE (elastómero termoplástico).
- Barretas de poliamida extruidas a partir de PA6-6 (0,25 FV).
- La tornillería es de acero inoxidable.

Acabados

Una gran variedad de acabados y texturas están disponibles para responder a las exigencias tanto de los proyectos nuevos como de rehabilitación. Y proporcionar a los arquitectos y decoradores una amplia libertad de diseño.

- Anodizado según la marca de calidad QUALANOD.
- Lacado con una amplia gama de colores de acuerdo con el sello de calidad «QUALICOAT».
- GALENE también está disponible en los acabados exclusivos Technal dando un aspecto elegante y contemporáneo.



Arquitectos: Ángel Sánchez-Cantalejo et Vicente Tomás Fotógrafo: Alejo Bagué





1



2



3

1. Arquitectos: Isasi & Pieltaín Arquitectos Fotógrafo: Ambassador
2. Arquitecto: Bach Arquitectes Fotógrafo: José Hevia
3. Arquitecto: Joan Prat (CPVA Arquitectes) Fotógrafo: Jordi Canosa